

TECHNISCHE GEGEVENS

ROLF BENZ 340 NOVA



**ROLF
BENZ**

- Metalen en houten binnenframe met geïntegreerde verstelfunctie.
- Zitting en rugleuning opgebouwd uit polyurethaanschuim in lagen met verschillende soortelijke gewichten en hardheden, zitting afgedekt met een laag van zacht schuim, de bekleding is doorgestikt met een polyestervlies dat aan beide zijden is aangebracht.
- Onderstel in twee varianten en drie oppervlakken:
 - Vierkante buis in
 - Structuurlak zilver
 - Gelakt in RAL 9017 (verkeerszwart)
 - Glanzend verchroomd
 - Gelakt in RAL 7022 (umbragrijs)
- Diagonale poot in
 - Structuurlak zilver
 - Gelakt in RAL 9017(verkeerszwart)
 - Glanzend verchroomd
 - Gelakt in RAL 7022 (umbragrijs)
- Zithoogte naar keuze 41 cm of 44 cm

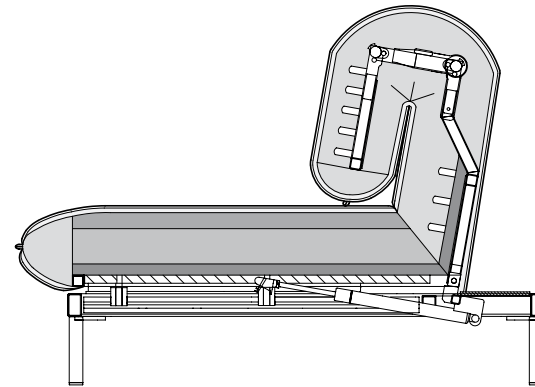

Zithoogtes
leverbaar

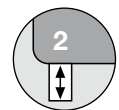

! Plooivorming en zitspiegel zijn vanwege comfort- en designredenen ook bij hoogwaardige, gestoffeerde Rolf Benz meubels niet te vermijden. Alle maten zijn circa-maten.

**ROLF
BENZ**

Ligbank

Long chair

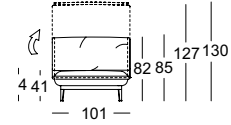
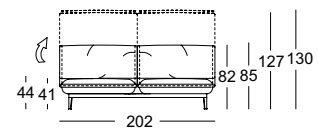
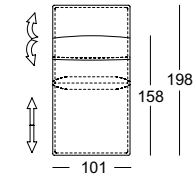
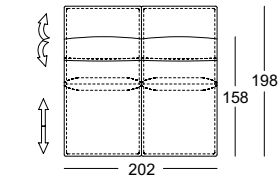
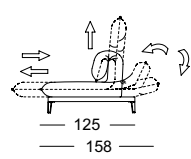
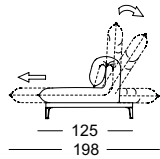
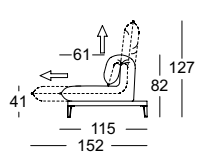

Biezenrugkussen

Avlegvlak leder

